

6年生以下男子単

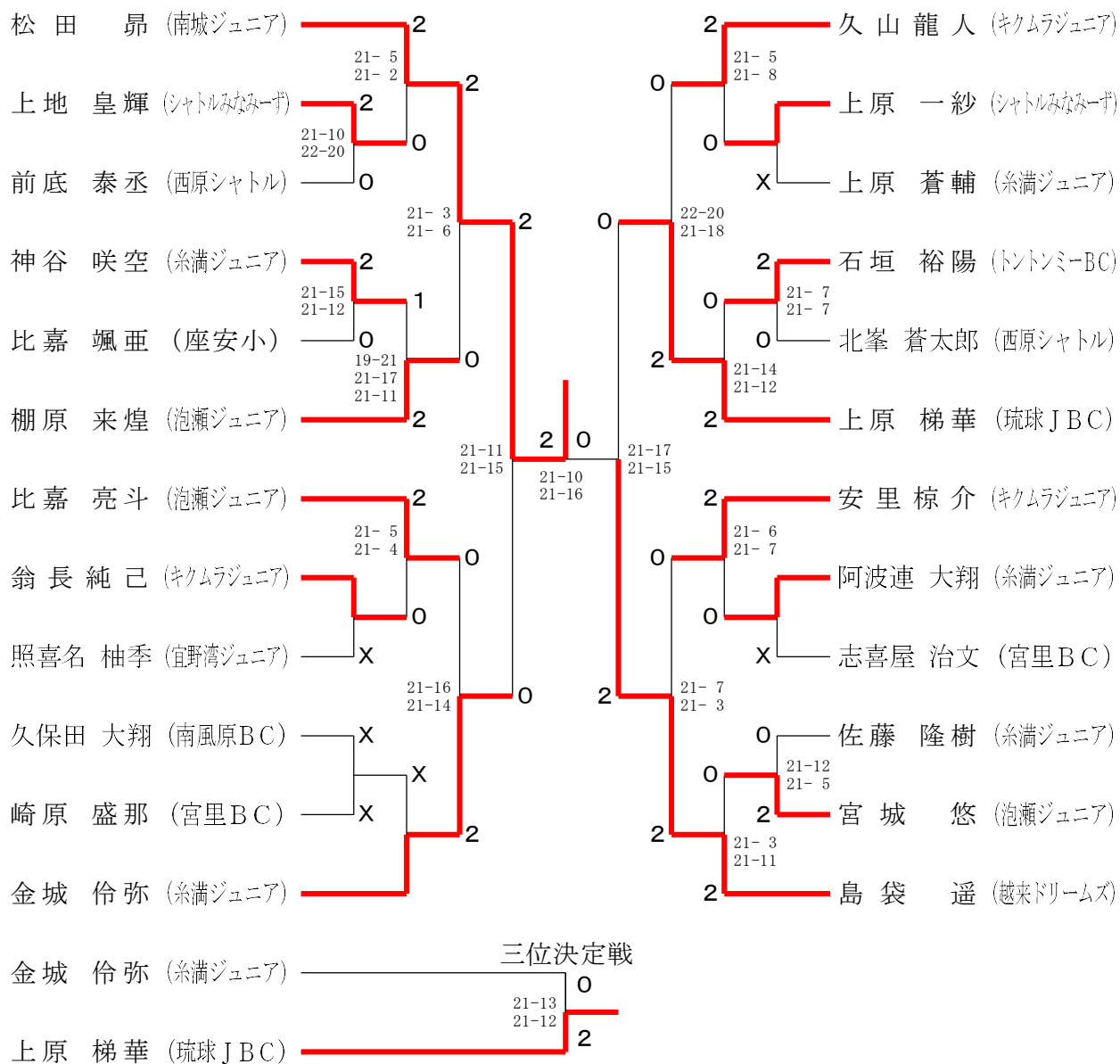

5年生以下男子単

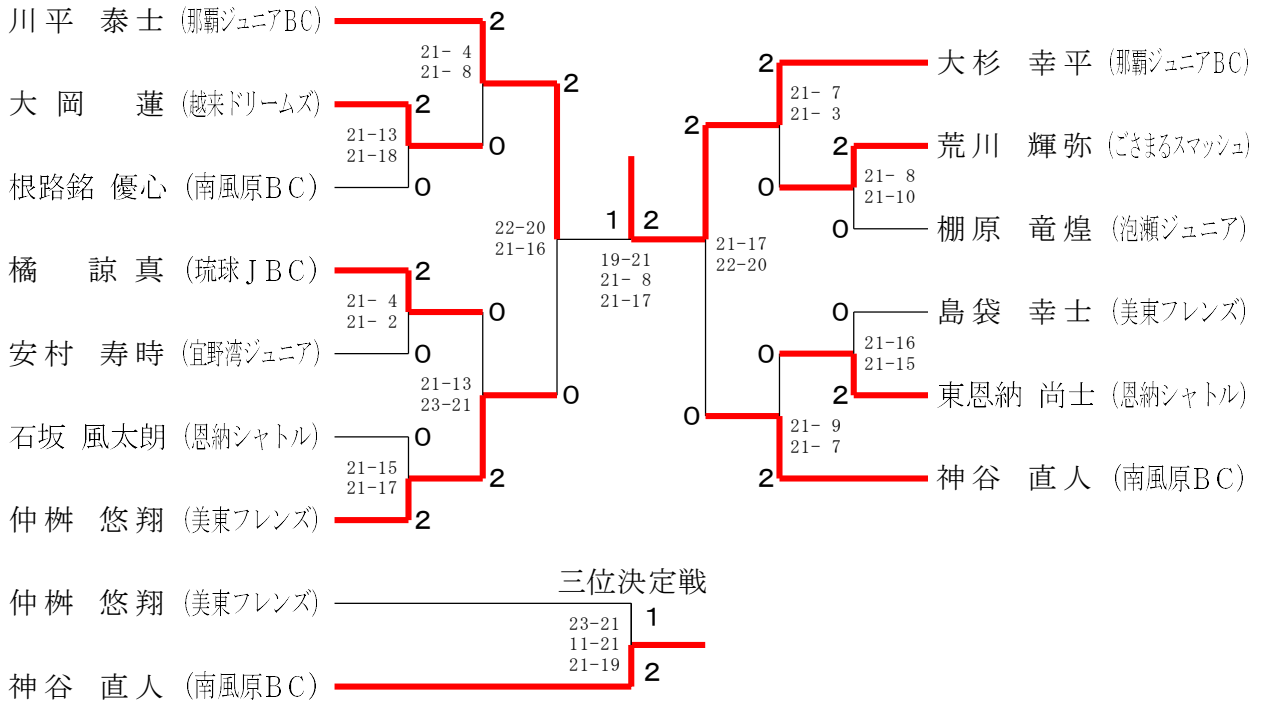

4年生以下男子単

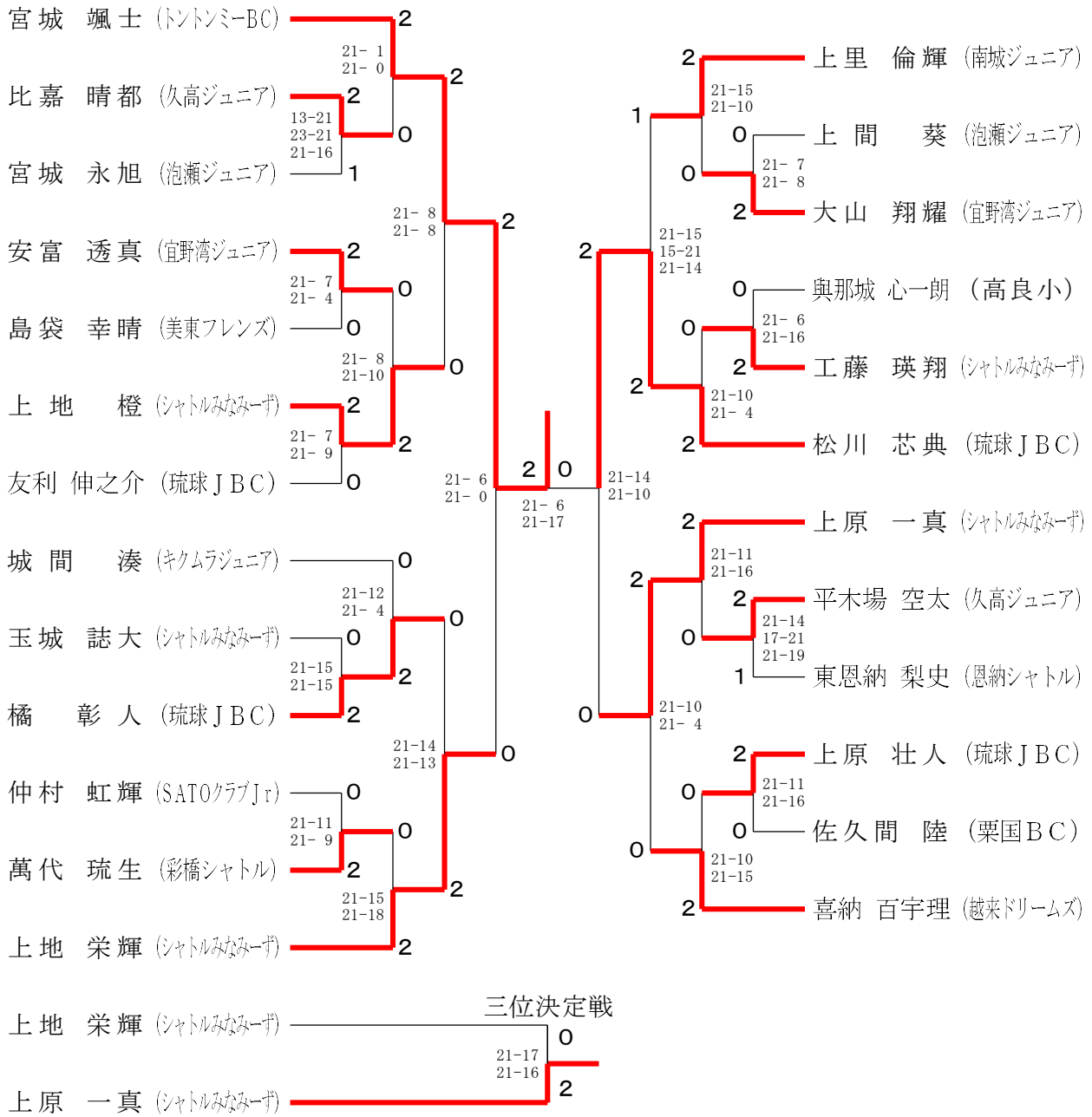

6年生以下女子単

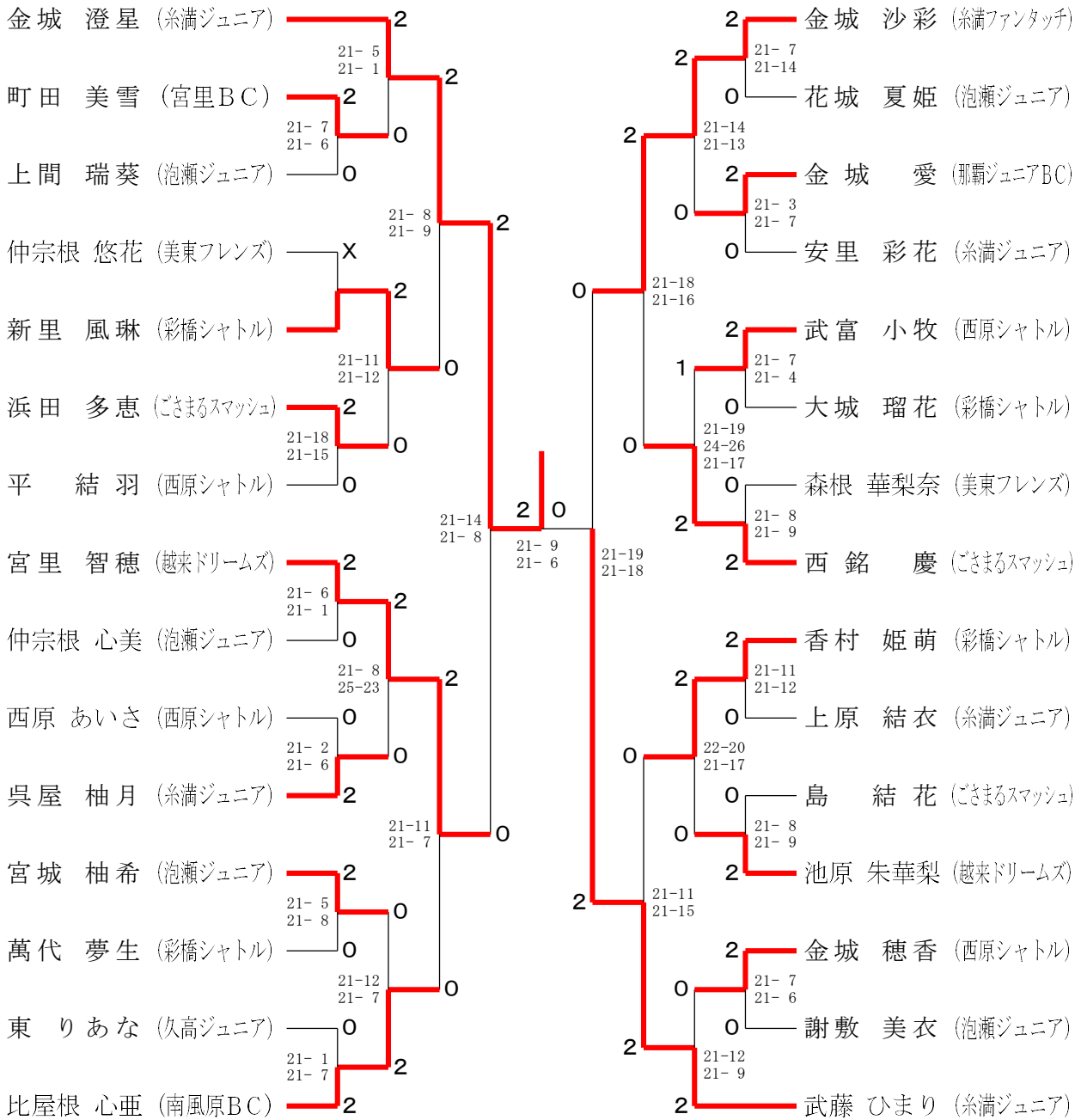

三位決定戦

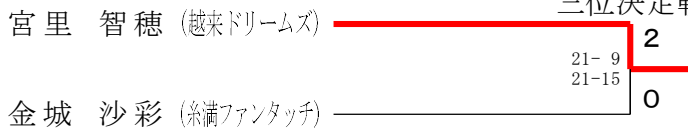

4年生以下女子単

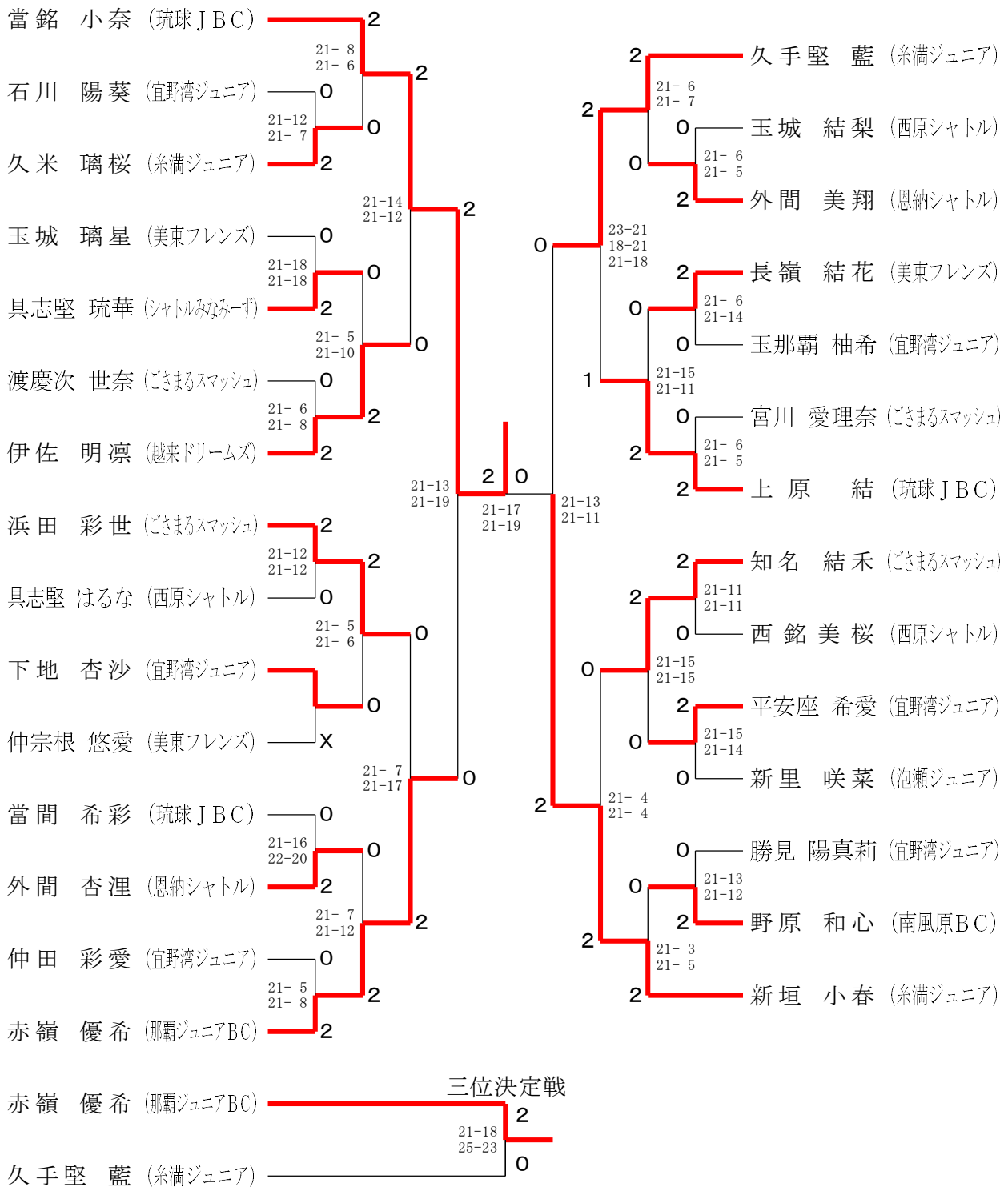

2年生以下混合単

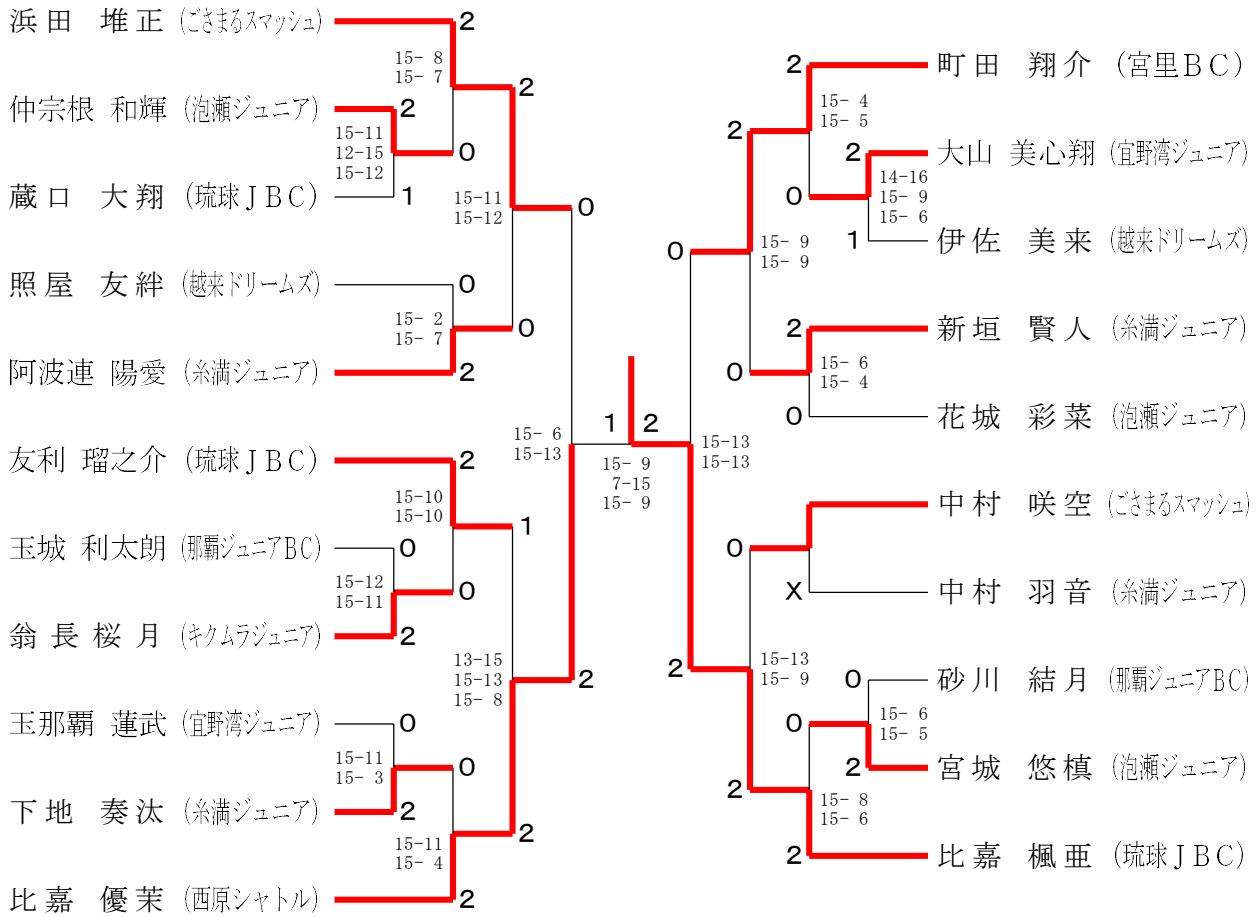

三位決定戦

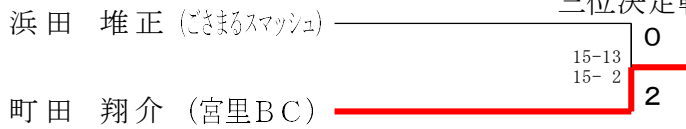

6年生以下男子複

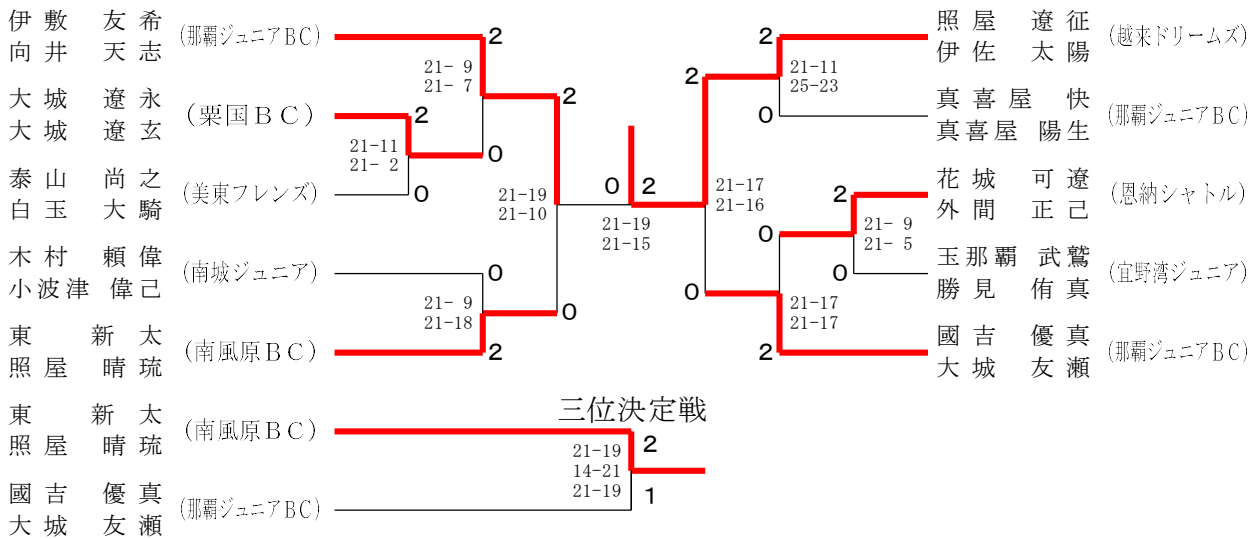

三位決定戦

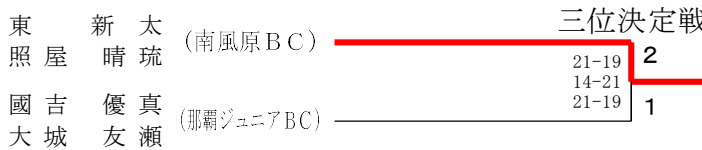

5年生以下男子複

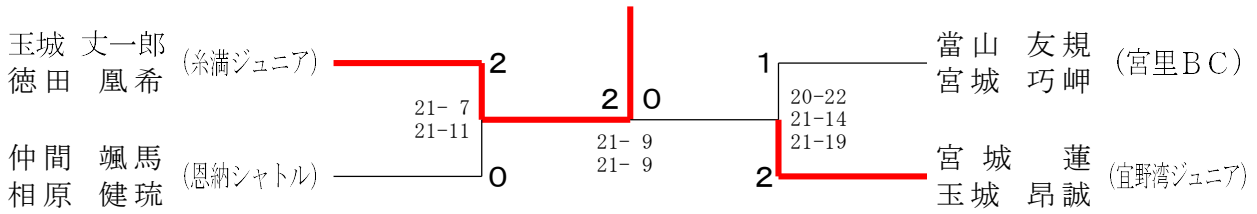

三位決定戦

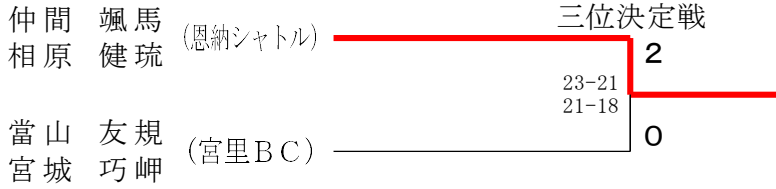

4年生以下男子複

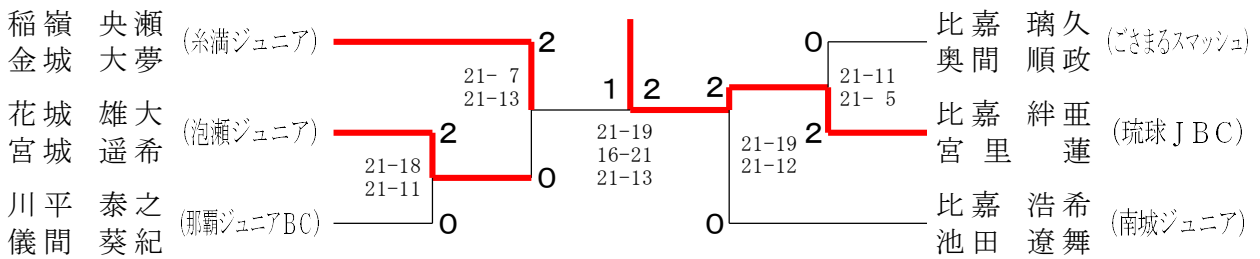

三位決定戦

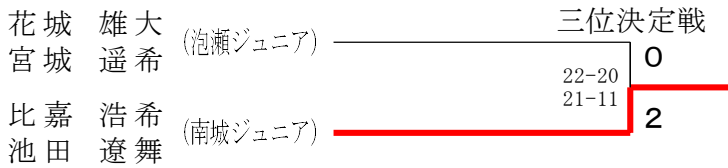

6年生以下女子複

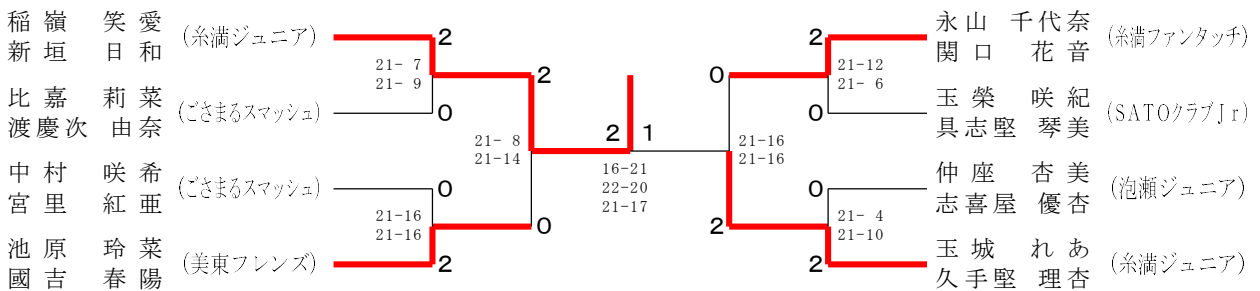

三位決定戦

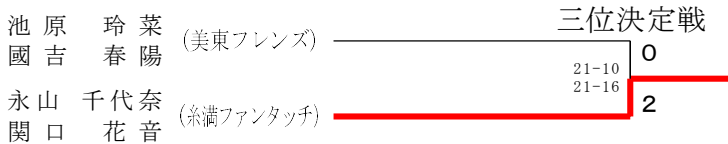

5年生以下女子複

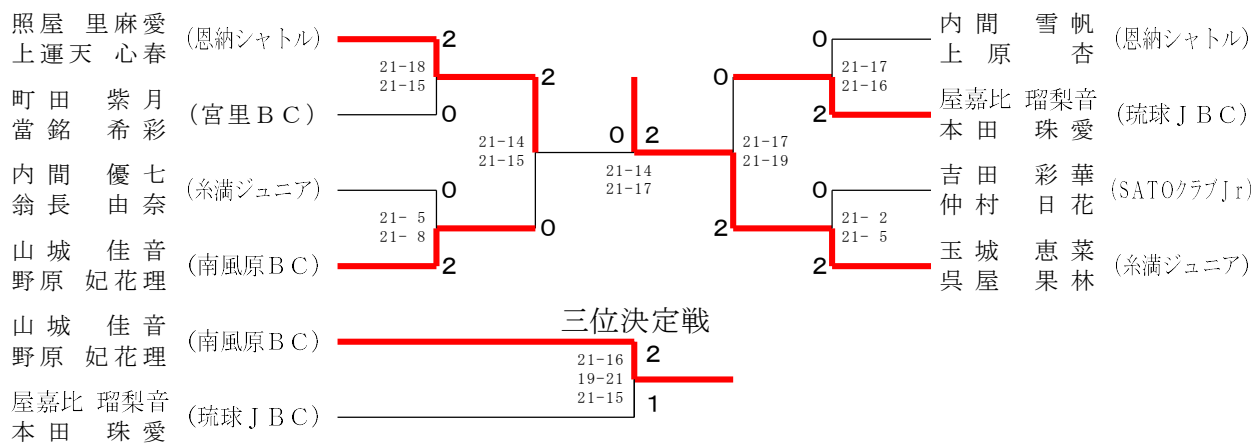

4年生以下女子複	金坂	城田	向村	井田	本田 本屋嘉比	勝敗	順位
金城 月子 坂田 優帆 (糸満ジュニア)			○ 21- 2 21- 6		○ 21- 6 21- 0	M 2-0 G 4-0 P 84-14	1
向井 滢 村田 凜 (那覇ジュニアBC)	× 2-21 6-21				× 6-21 8-21	M 0-2 G 0-4 P 22-84	3
本田 茉愛 屋嘉比 南花 (琉球JBC)	× 6-21 0-21		○ 21- 6 21- 8			M 1-1 G 2-2 P 48-56	2